

お神輿本体

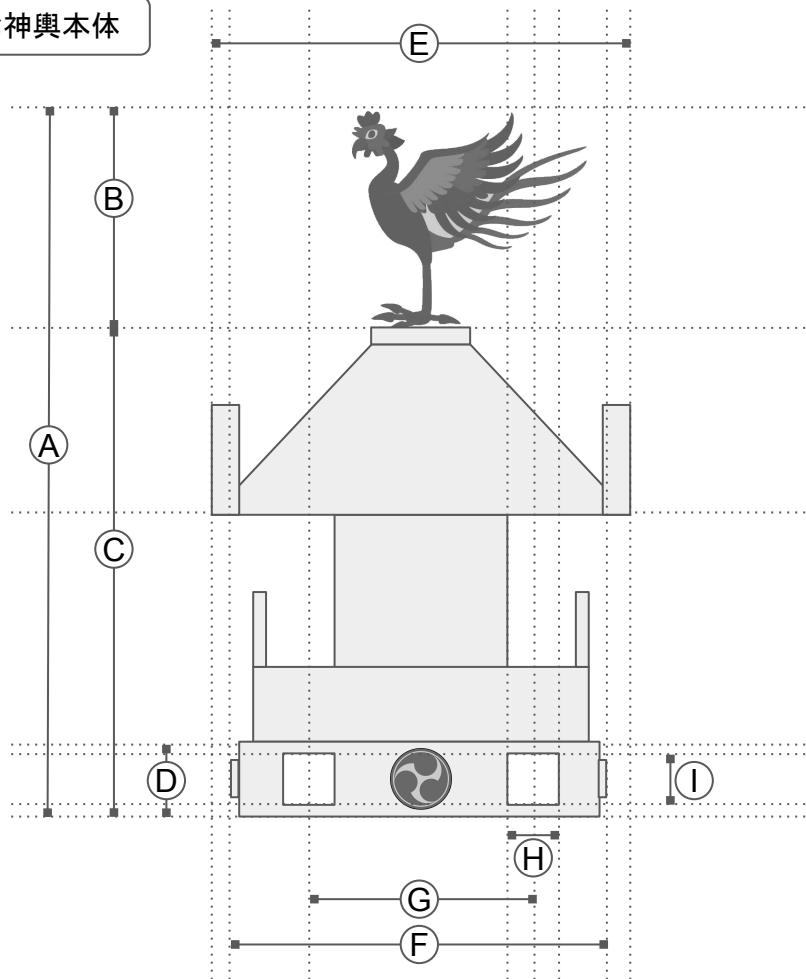

お神輿採寸 (mm)

記号	サイズ	備考
A	1,180	
B	380	
C	815	鳳凰は外せる。
D	125	
E	660	
F	450	雷の紋が少し出ている。
G	285	
H	60	華棒の穴は微妙に縦長
I	70	〃

お神輿計量 (kg)

部位	重量	備考
本体		鳳凰を含む。担ぎ棒は含まず。
本体のみ		鳳凰、担ぎ棒は含まず。

鳳凰

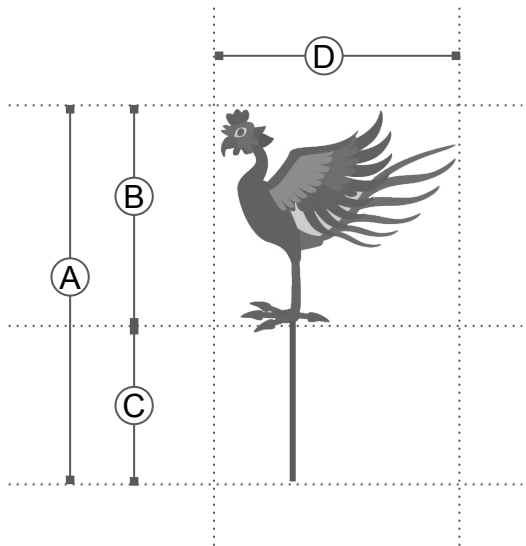

お神輿(鳳凰)採寸(mm)

記号	サイズ	備考
A	585	
B	380	
C	205	
D	310	

お神輿(鳳凰)計量(kg)

部位	重量	備考
鳳凰		

担ぎ棒

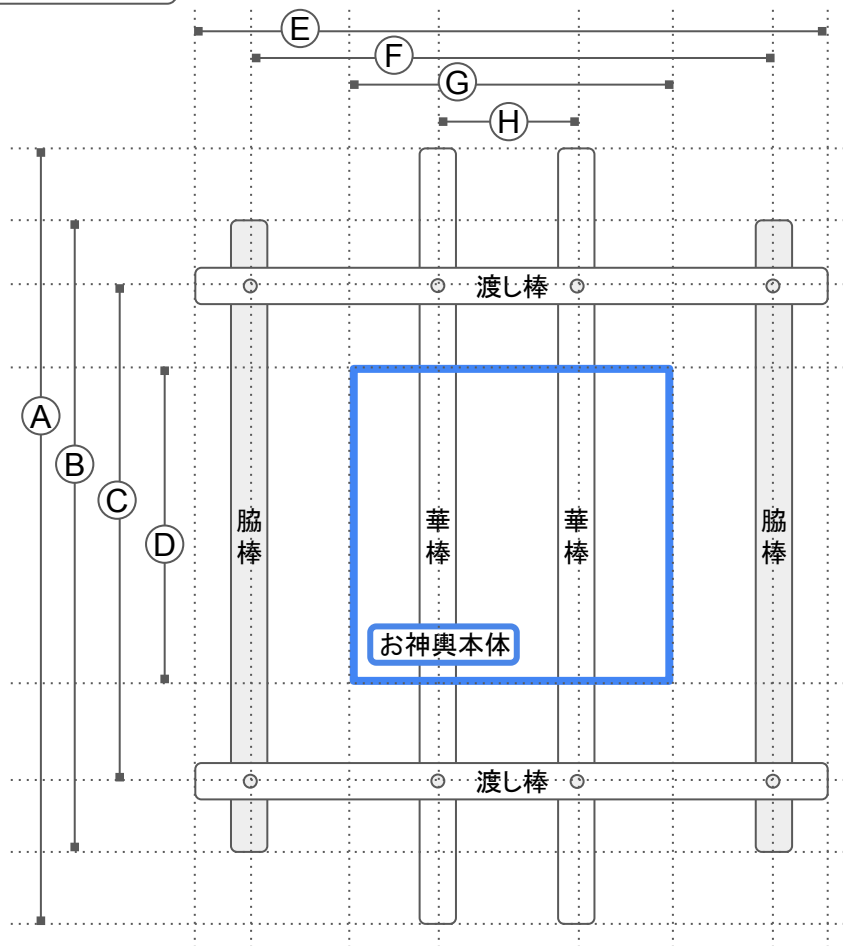

お神輿(担ぎ棒)採寸(mm)

記号	サイズ	備考
A	2,725	華棒
B	2,420	脇棒
C	800	ダボ穴間
D	450	お神輿本体
E	1,910	渡し棒
F	1,645	ダボ穴間
G	450	お神輿本体
H	290	華棒の中心間

お神輿(担ぎ棒)計量(kg)

部位	重量	備考
華棒	/本	
脇棒	/本	
渡し棒	/本	

馬

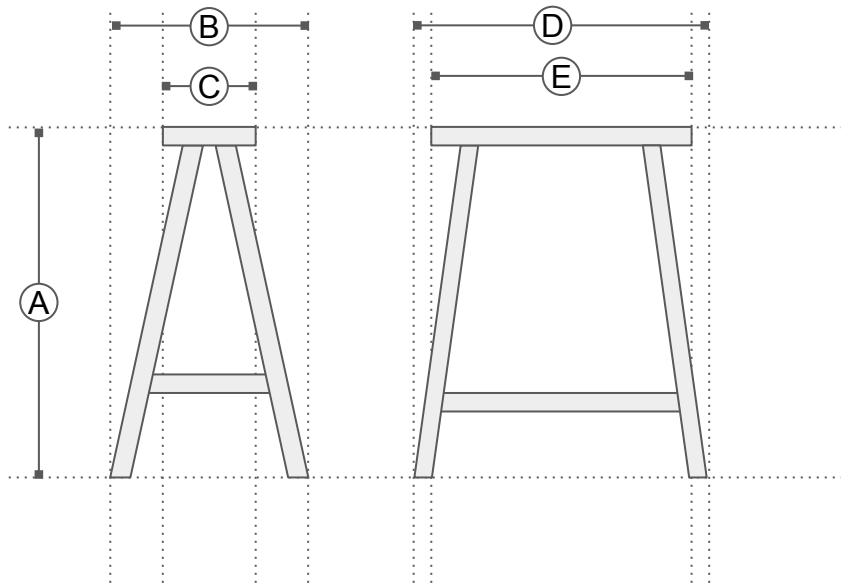

お神輿(馬)採寸(mm)

記号	サイズ	備考
A	560	
B	290	
C	90	
D	470	
E	440	

飾り棒

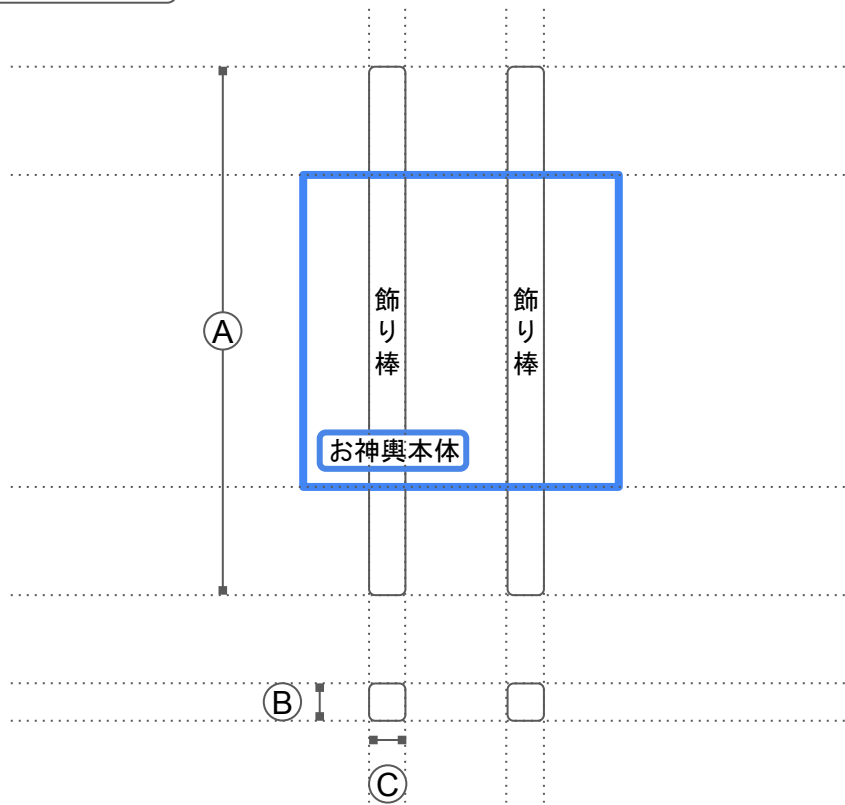

お神輿(飾り棒)採寸(mm)

記号	サイズ	備考
A	870	
B	65	
C	55	

運行ワゴン



ワゴン採寸(mm)		
記号	サイズ	備考
A		本体
B		
C		
D		テーブル
E		
F		
G		
H		

# 巡行時のワゴン

WAQワゴン内寸:W490xD910xH350

W378×D490

保冷バック  
W280×D440

【紙コップなどの小物】  
とりあえずダンボールなどで箱を  
作って入れる。  
今後は木箱を作る。

【掛け矢】  
W245×D150

幅:121mm

お神輿の備品を入れておくプラスチック・ケース  
巡行途中でのくさびの交換、縄などでの補修も想定する。

プラスチック・ケース(フタ付き) #45 クリア 2,178円  
幅319×高さ322mm  
奥行319×高さ296mm

プラスチック・ケース(フタ付き) #22 クリア 1,738円  
幅319×高さ177mm

確認中

に乗せる。  
はこの箱より大きく、収納ケースの上に置く  
なりそう。

# 棒の格納

上から

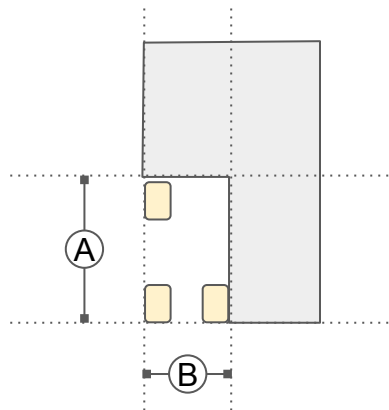

横から

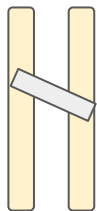

前から

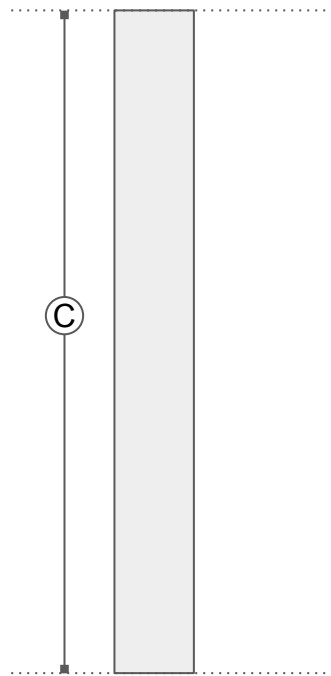

棒の格納採寸(mm)

記号	サイズ	備考
A	460	
B	168	
C	3,265	